

ESP系列分线盒（M12接口6路端口-M12连接器式出线型）

产品说明：

塑料外壳，分体式设计，6路端口，单信号。

产品特点：

- 可选PNP，NPN输出方式的产品；
- LED指示功能及高达IP67的防护等级；
- 标准配置M12接口12芯3米PUR材质的连接器，线缆的材质及长度可选。



型号列表	ESP6-12-2P-Q12	ESP6-12-2N-Q12
技术参数	单信号	
输出功能	单信号	
输出类型	PNP	NPN
连接规格	M12孔端 4芯	
连接方式	螺纹 M12x1	
尺寸图	图1	
针脚分配	图2	
接线示意图	图6	图7
供电电压	10...30VDC (标准24VDC)	
电源指示灯	绿色LED	
I/O通道数	6	
输出点	1	
输出指示灯	黄色LED	
电流参数	每个信号点 Max. 1.5A	
最大承载	Max. 1.5A	
	根据具体的标准定义，必须考虑到电缆的最大电流值和带载能力。	
外壳材质	塑料（阻燃材料）	
	PC + ABS	
防护等级	IP67	
耐温范围	-40...+80℃	
阻抗	优良的抗化学品和油特性。对于有关腐蚀性介质的阻抗需要具体分析	
连接器	M12(12针)	

分线盒尺寸图

图1

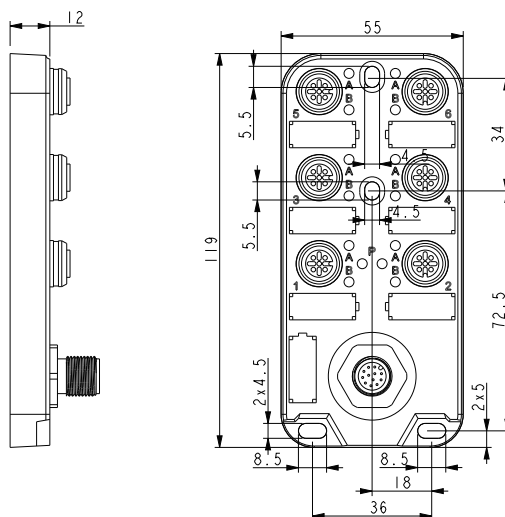

针脚分配图

图2

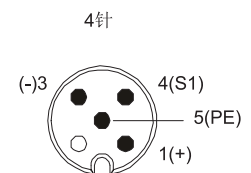

ESP系列分线盒 (M12接口6路端口-M12连接器式出线型)

配套连接器

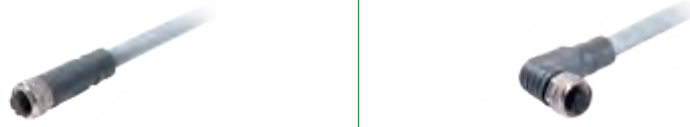

型号列表

型号	CO12.12-3	CO12.12-3/DRC	CBO12.12-3	CBO12.12-3/DRC
描述	直线形预注连接器		弯角形预注连接器	
电缆/导线材质	耐油PVC	PUR/PP,拖链500万次	耐油PVC	PUR/PP,拖链500万次
标准配线长度	3m		3m	
连接器尺寸图	图3		图4	
连接器针脚分配图	图5		图5	

连接器尺寸图

图3



图4



连接器针脚分配图

图5

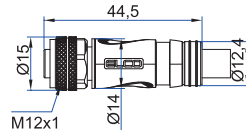
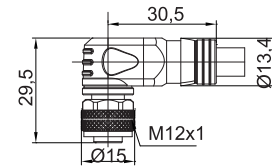
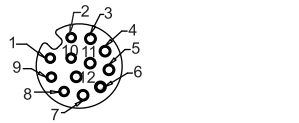

12 芯 M12 针	建议配线颜色
1	棕 (BN)
2	蓝 (BU)
3	白 (WH)
4	绿 (GN)
5	粉 (PK)
6	黄 (YE)
7	黑 (BK)
8	灰 (GY)
9	红 (RD)
10	紫 (VT)
11	灰/粉 (GY/PK)
12	红/蓝 (RD/BU)

接线示意图

图6
连接器

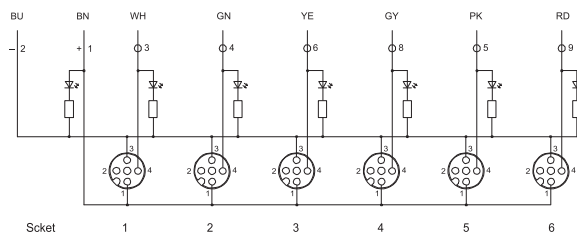

备注: LED指示PNP

图7
连接器

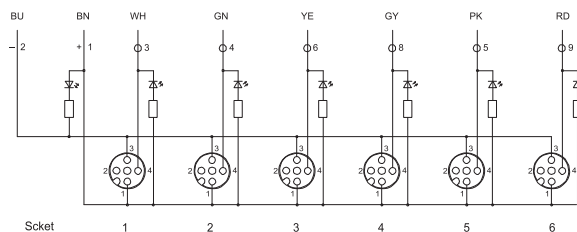

备注: LED指示NPN