

## 光电传感器 - 圆柱形OP18



### 产品说明:

M18圆柱形安装方式, 高性价比, 丰富的机型选择。  
适用物流输送、纺织、车库、电子行业应用。

### 产品特点:

- 通用安装方式
- 明亮状态指示灯

### 技术参数:

供电电压	10...30VDC
纹波电压	≤10%
供电电流	对射式: ≤25mA 其他: ≤15mA
负荷电流	≤100mA
保护回路	反极性保护、短路保护、过载保护
距离调节	可调, 附带单圈旋钮
输出指示灯	红色LED
稳态指示灯	绿色LED
环境温度	-25...65°C
储存温度	-40...70°C
耐电压	1000V/AC 50/60Hz 60s
绝缘阻抗	≥50MΩ(500VDC)
耐振动	复振幅1.5mm 10...50Hz(X, Y, Z 方向各2小时)
耐冲击	500m/s <sup>2</sup> (50G)X, Y, Z 各3次
防护等级	IP67
外壳材质	PC+PBT

# 光电传感器 - 圆柱形OP18

选型表:

检测模式	型号	检测距离	光源	开关频率	输出	开关方式	接线方式	电路图
对射型	OP18-S6 (发射器)	10m	红外光	— —	— —	— —	2米电缆	图1
	OP18-EVP6 (接收器)		— —	100Hz	PNP	NO+NC	2米电缆	图7
	OP18-EVN6 (接收器)		— —	100Hz	NPN	NO+NC	2米电缆	图8
	OP18-S6Q (发射器)	10m	红外光	— —	— —	— —	M12连接器	图2
	OP18-EVP6Q (接收器)		— —	100Hz	PNP	NO+NC	M12连接器	图9
	OP18-EVN6Q (接收器)		— —	100Hz	NPN	NO+NC	M12连接器	图10

该检测距离对应反光板 RB50\*50-1 (单独采购)

镜反射型	OP18-RVP6	3m	红外光	100Hz	PNP	NO+NC	2米电缆	图3
	OP18-RVN6	3m	红外光	100Hz	NPN	NO+NC	2米电缆	图4
	OP18-RVP6Q	3m	红外光	100Hz	PNP	NO+NC	M12连接器	图5
	OP18-RVN6Q	3m	红外光	100Hz	NPN	NO+NC	M12连接器	图6
偏振镜反射型	OP18-RPVP6	3m	红光	800Hz	PNP	NO+NC	2米电缆	图3
	OP18-RPVN6	3m	红光	800Hz	NPN	NO+NC	2米电缆	图4
	OP18-RPVP6Q	3m	红光	800Hz	PNP	NO+NC	M12连接器	图5
	OP18-RPVN6Q	3m	红光	800Hz	NPN	NO+NC	M12连接器	图6

漫反射型	OP18-K100VP6	100mm	红外光	100Hz	PNP	NO+NC	2米电缆	图3
	OP18-K100VN6	100mm	红外光	100Hz	NPN	NO+NC	2米电缆	图4
	OP18-K100VP6Q	100mm	红外光	100Hz	PNP	NO+NC	M12连接器	图5
	OP18-K100VN6Q	100mm	红外光	100Hz	NPN	NO+NC	M12连接器	图6
	OP18-K200VP6	200mm	红外光	100Hz	PNP	NO+NC	2米电缆	图3
	OP18-K200VN6	200mm	红外光	100Hz	NPN	NO+NC	2米电缆	图4
	OP18-K200VP6Q	200mm	红外光	100Hz	PNP	NO+NC	M12连接器	图5
	OP18-K200VN6Q	200mm	红外光	100Hz	NPN	NO+NC	M12连接器	图6
	OP18-K400VP6	400mm	红外光	100Hz	PNP	NO+NC	2米电缆	图3
	OP18-K400VN6	400mm	红外光	100Hz	NPN	NO+NC	2米电缆	图4
	OP18-K400VP6Q	400mm	红外光	100Hz	PNP	NO+NC	M12连接器	图5
	OP18-K400VN6Q	400mm	红外光	100Hz	NPN	NO+NC	M12连接器	图6
	OP18-K600VP6	600mm	红外光	100Hz	PNP	NO+NC	2米电缆	图3
	OP18-K600VN6	600mm	红外光	100Hz	NPN	NO+NC	2米电缆	图4
	OP18-K600VP6Q	600mm	红外光	100Hz	PNP	NO+NC	M12连接器	图5
	OP18-K600VN6Q	600mm	红外光	100Hz	NPN	NO+NC	M12连接器	图6

漫反射型 玻璃体 检测	OP18-TK50VP6	50mm	红外光	100Hz	PNP	NO+NC	2米电缆	图3
	OP18-TK50VN6	50mm	红外光	100Hz	NPN	NO+NC	2米电缆	图4
	OP18-TK50VP6Q	50mm	红外光	100Hz	PNP	NO+NC	M12连接器	图5
	OP18-TK50VN6Q	50mm	红外光	100Hz	NPN	NO+NC	M12连接器	图6
	OP18-TK100VP6	100mm	红外光	100Hz	PNP	NO+NC	2米电缆	图3
	OP18-TK100VN6	100mm	红外光	100Hz	NPN	NO+NC	2米电缆	图4
	OP18-TK100VP6Q	100mm	红外光	100Hz	PNP	NO+NC	M12连接器	图5
	OP18-TK100VN6Q	100mm	红外光	100Hz	NPN	NO+NC	M12连接器	图6

# 光电传感器 - 圆柱形OP18

电路图：



图1



图2

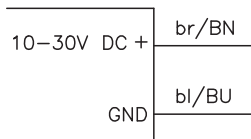

图3

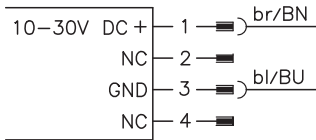

图4

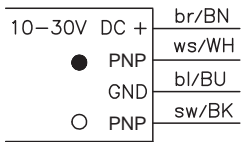

图5

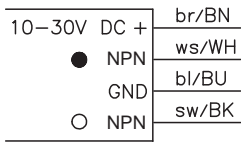

图6

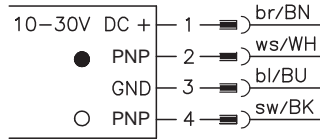

图7

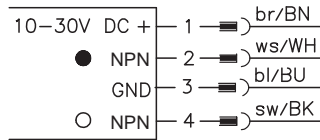

图8

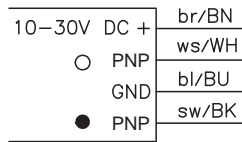

图9

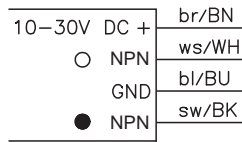

图10

颜色衰减图：

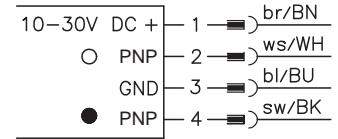
OP18-K100VP6 漫反衰减图

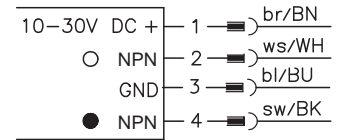
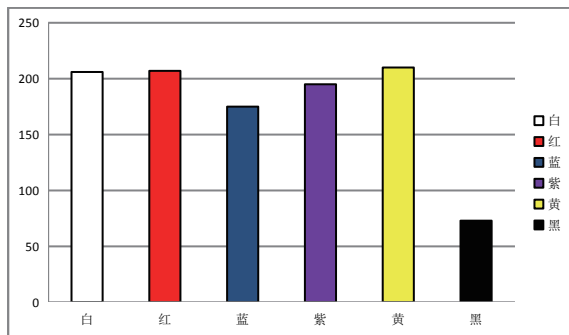

OP18-K200VP6 漫反衰减图

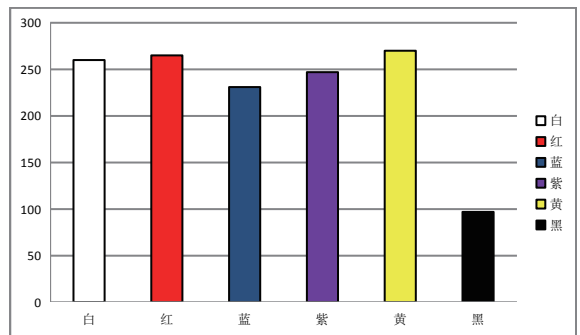

OP18-K400VP6 漫反衰减图

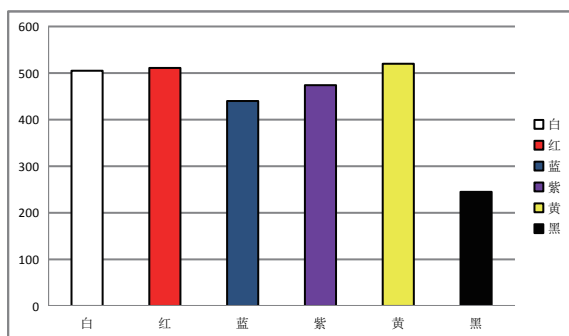

OP18-K600VP6 漫反衰减图

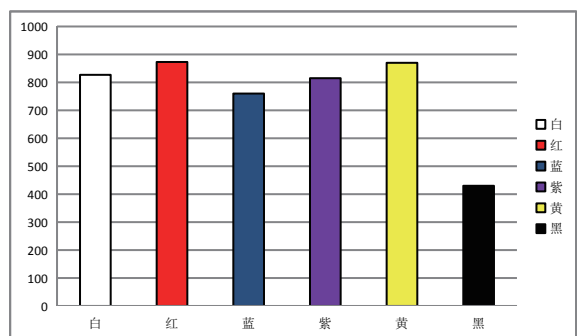

# 光电传感器 - 圆柱形OP18

平移特性曲线:

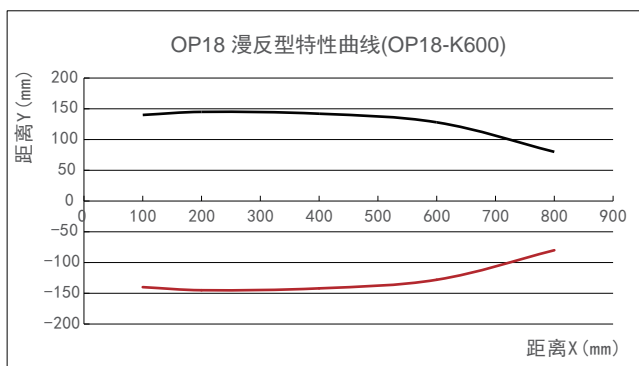
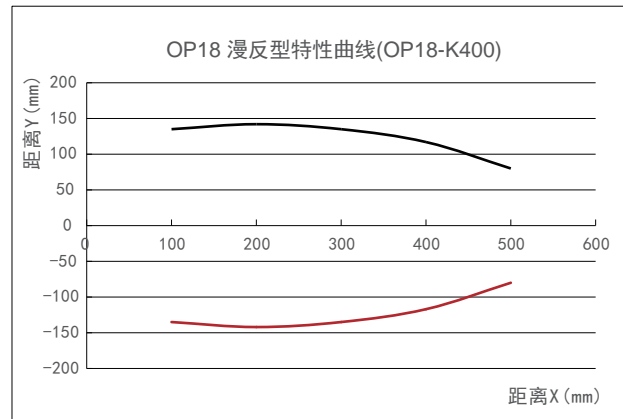
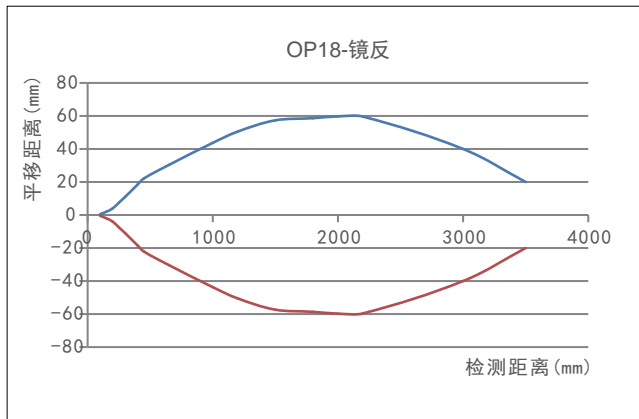
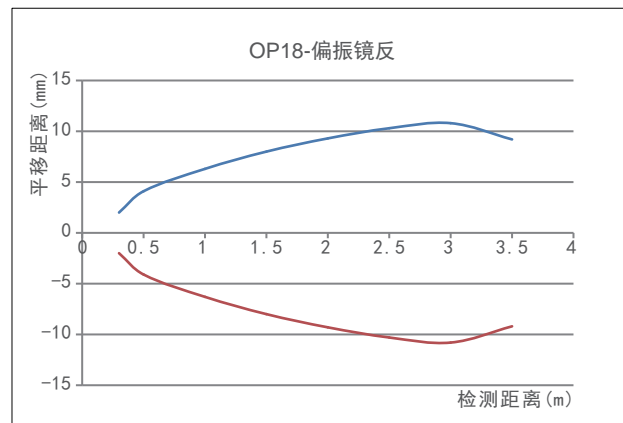
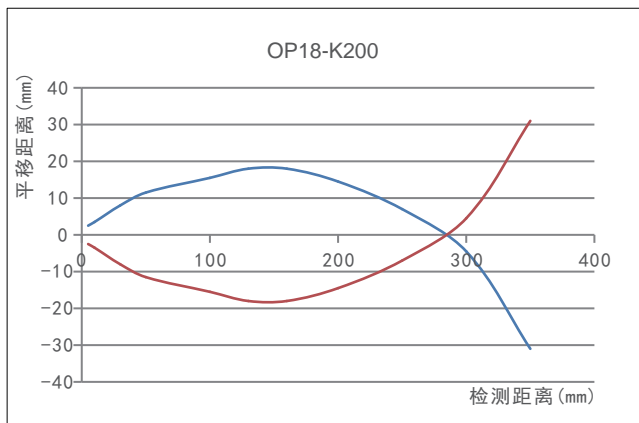
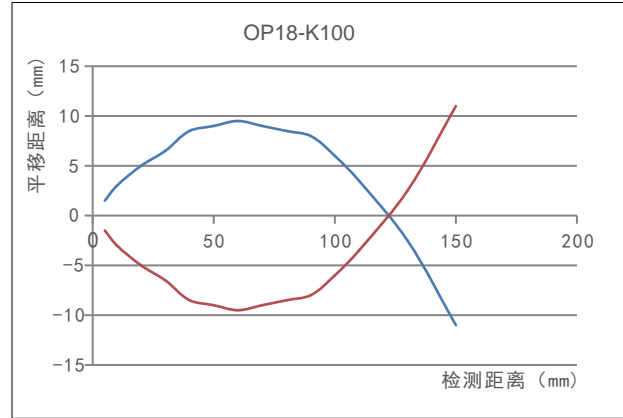
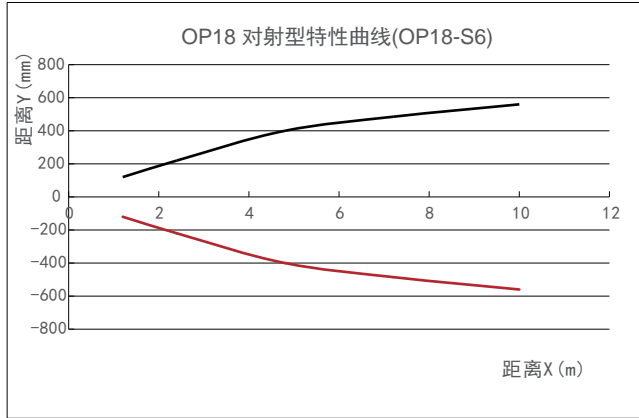

# 光电传感器 - 圆柱形OP18

光斑图：

OP18-S6 光斑图 (mm)

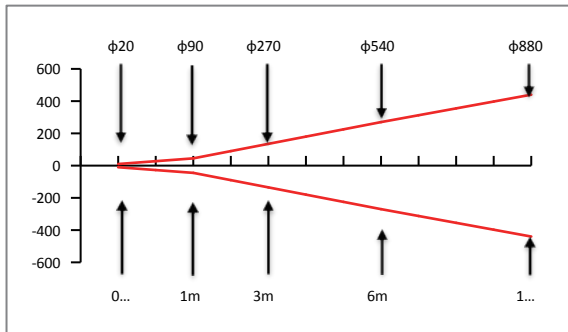

OP18-R 光斑图 (mm)

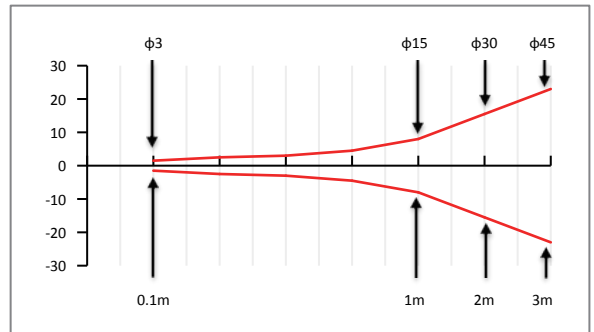

OP18-RP 光斑图 (mm)

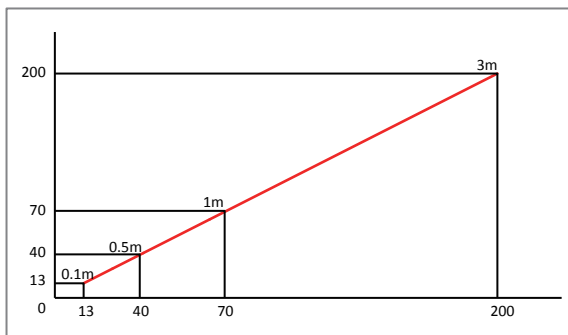

OP18-K100/200 光斑图 (mm)

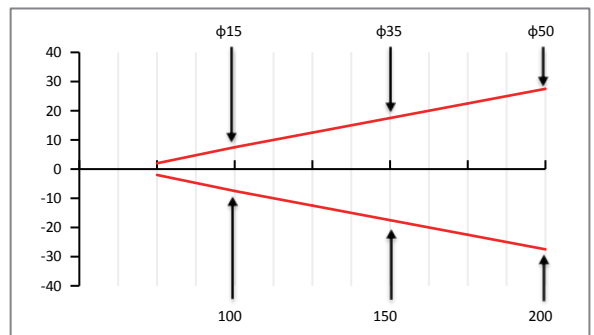

OP18-K400/600 光斑图 (mm)

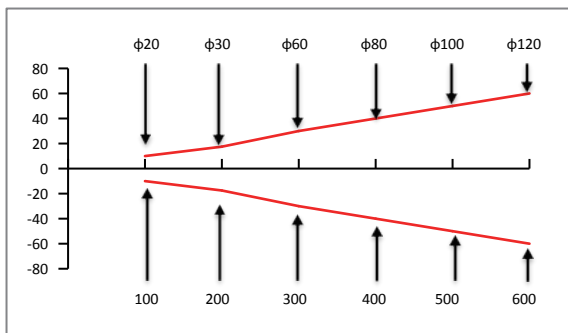

机械图：

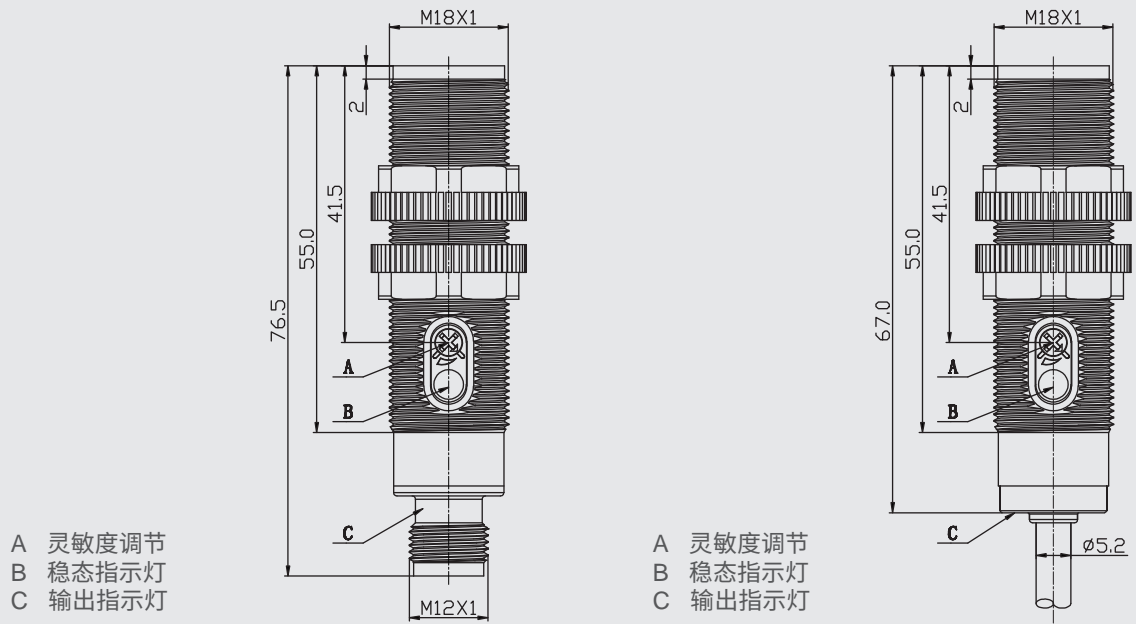

反光板(选配)：

RB50x50-1

